



(CAL 2302) – Endüstri Sosyolojisi

- 2. Hafta: Endüstri Toplumunun Gelişimi ve “Endüstri Devrimi”nin Toplumsal Sonuçları



<http://senolbasturk.weebly.com>

UYARI

- Bu bir dinleyici notudur ve lütfen **ders notu olarak değerlendirmeyiniz.**
- Bu slaytlar, ilgili ders kitabındaki 6-16 arası sayfaları kapsamaktadır.



Endüstri Devrimi

CHARLES DICKENS

İKİ ŞEHRİN HİKÂYESİ



Çeviri: MERAM ARVAS



***“...Zamanların en iyisiydi;
zamanların en kötüsüydü. Akıl
çağıydı ve aptallık çağıydı.
Hem inanç hem de inançsızlık
devrimiydi. Işık ve karanlık
mevsimiydi. Her şeyimiz vardı
ve hiçbir şeyimiz yoktu...”***

Endüstri Devrimi



- İnsanlığın yaşadığı ikinci büyük köklü değişimdir:
 - Tarım Devrimi (M.Ö. 8. Yüzyıl)
 - Endüstri Devrimi (1781? – 1850)

Endüstri Devrimi

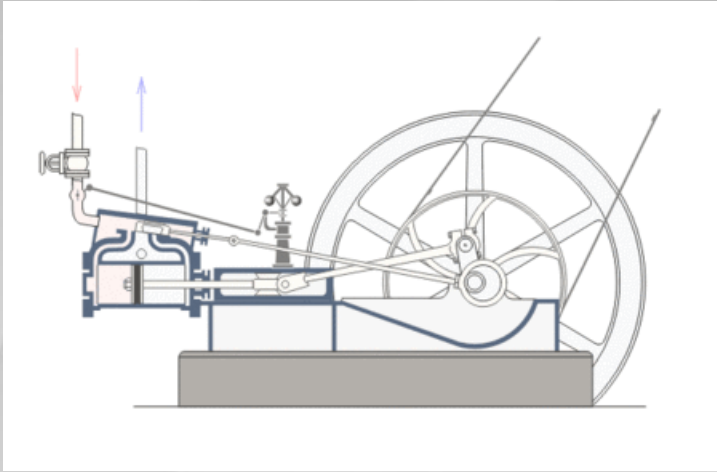

- Dokuma Endüstrisindeki gelişmeler;
- Thomas Savery (1698)
- Thomas Newcomen (1712)
- **John Watt (1781)**

Endüstri Devrimi

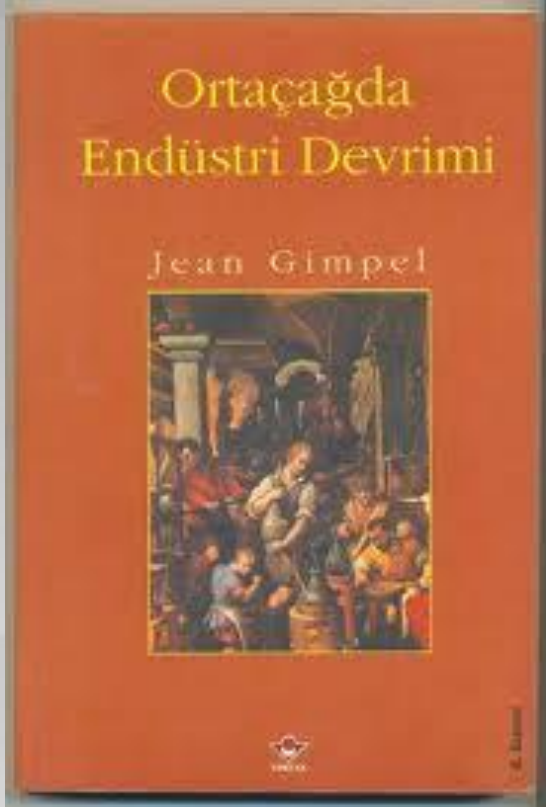

- Gimpel'e göre 18. yüzyıl endüstri çağı, karanlık bir dönemin ardından başlayan verimlilik ve üretim artışıyla tanımlanamaz. Bu dönüşüm bir sıçrama ile değil, Ortaçağdaki gelişmelerin yarattığı bir **devamlılığın ürünüdür**. Bu bakımdan 18.yy'da başlayan sanayi devriminin temellerinin Ortaçağ'a dayandığını iddia etmektedir. Enerji kaynaklarının, özellikle su ve yel değirmenlerinin geliştirilmesini, tarımdaki pulluk kullanılmasını, madenlerin keşfini, mimari eserleri, mekanik saatin icadını ve düşünce ile matematik alanındaki ilerlemeleri örnek göstermektedir.

Tarihsel Koşullar

1. Teknolojik gelişmenin, deniz aşırı yolculukları kolaylaştırması ve **yeni pazarların keşfi**
2. **Ticaret burjuvazisinin** (Merkantalizmin önemini vurguladığı), aristokrasi karşısında güç kazanması
3. “Çitleme (enclosure)” ile **toprağın ticarileşmesi** ve toprak verimliliğini arttırıcı gelişmeler – (Fizyokrasinin önemini vurguladığı)
4. **Bilginin dünyevileşmesi** ve kolay ulaşabilirliği (matbaanın keşfi ve Aydınlanma)

1. Sürekli ilerleme düşüncesi / duygusu

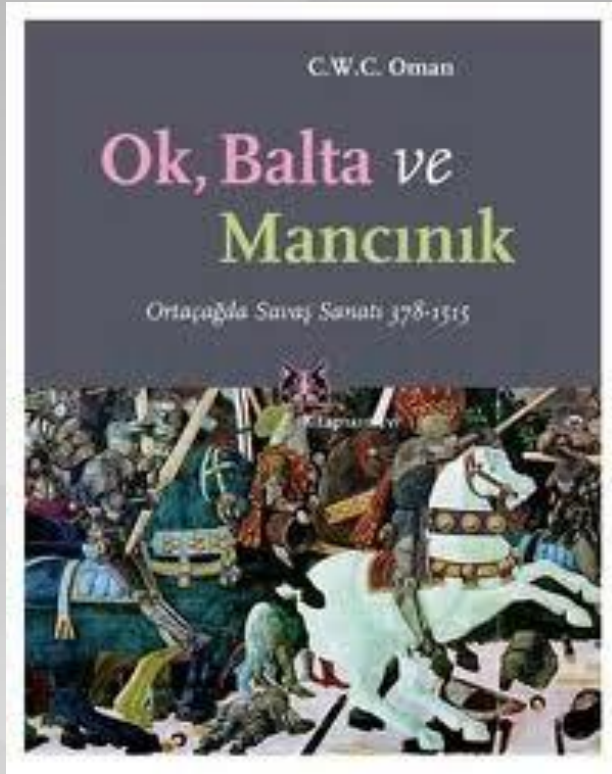

2. Akılcılık



- İnsanın tabiatı, kendisini akıl yoluyla anlayabileceği ve tahmin edebileceği yeni bir iktidara sahip olduğu duygusunun belirleyiciliği

3. Bilimin Çağı

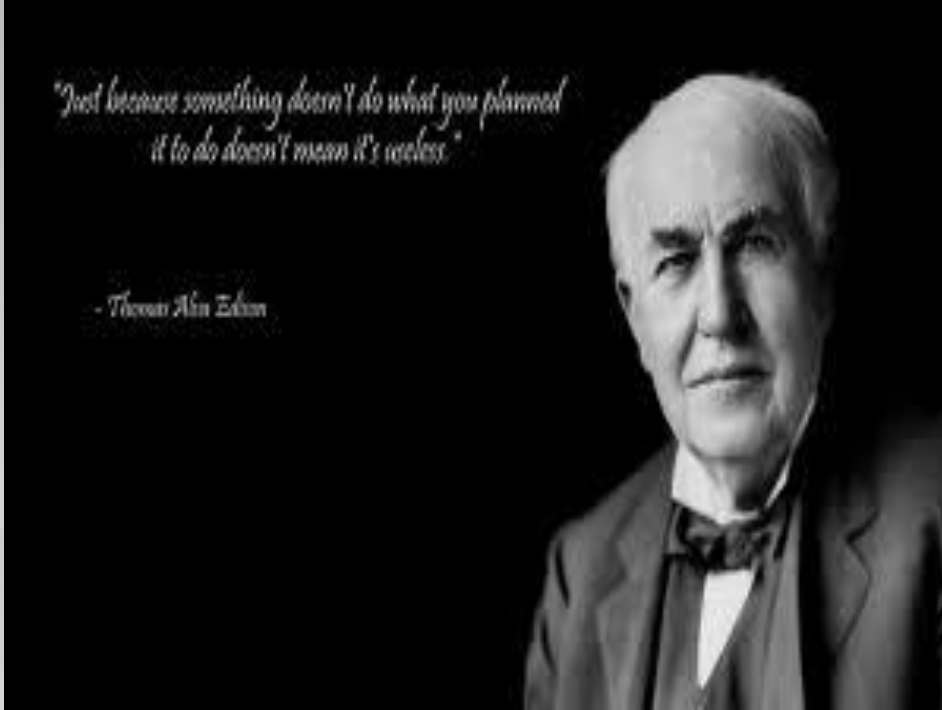

- Rostow'a göre "yeni bilim" in üç özelliği;
 1. Akıl temelli ve matematiğin pratik kullanımı
 2. Bilim adamları araştırmacı ve deneycidir.
 3. Bilim adamları, teknisyen ve iş adamlarını bir araya getiren ortamlar

4. Teknik Yüzyılı

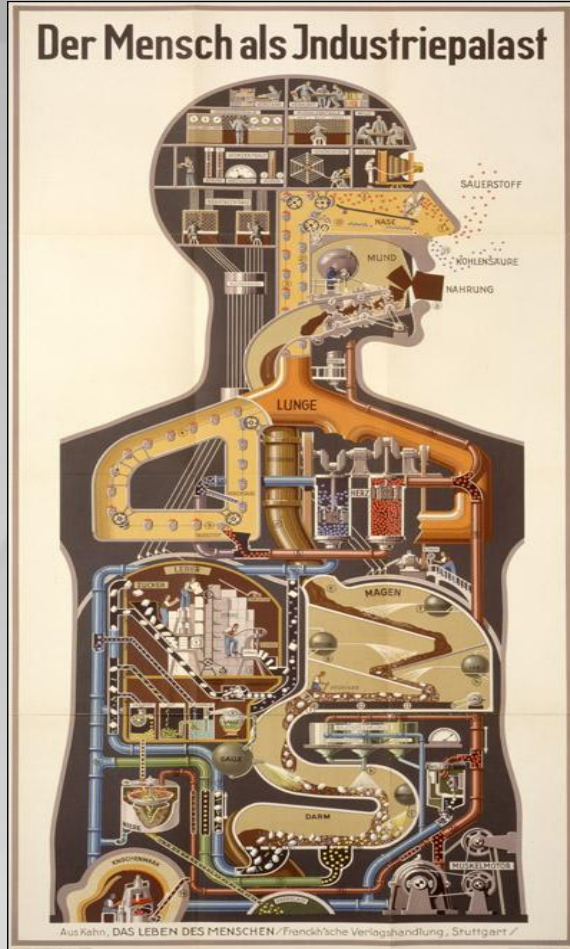

- “Makine, sadece bir üretim aracı değil, tüm dünyanın bir prototipi olarak görülmüştür”.
- “İnsan” ve “doğanın” makineye benzer nitelikleri ön plana çıkarılmıştır.

5. Teknolojik Gelişme Çağı

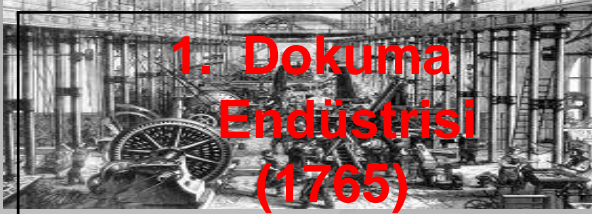

- Freyer, Endüstri Devriminin altı dalga halinde ortaya çıktığını ileri sürer

Endüstri Toplumu

- Pre – Endüstriye Toplamlar:

1. *Avcı ve Toplayıcı Toplamlar:*

- Dođanın sađladıđı imkanlar, dönüştürülmeden yada ilkel bir biçimde dönüştürülerek kullanılır.
- Küçük göçebe gruplardan oluşur.
- Cinsiyetler arası işbölümünde roller keskindir.

Endüstri Toplumu

- Basit bir işbölümü vardır.
- Temel toplumsal ilişki biçimi, akrabalıktır.
- Eşitsizlikler kısıtlıdır ve farklılaşma yaş ile cinsiyete göre oluşur.
- Üretim aile içinde gerçekleşmektedir.

Endüstri Toplumu

2. Göçebe ve Bahçıvan Topluluklar:

- Daha kurak ve dağlık coğrafyalarda yaşayan insanlar göçebe; toprağın verimli olduğu yerlerde bahçıvan (horticultural) toplulukları oluşturmuşlardır.
- Üretim teknolojileri göreceli daha fazla gelişmiştir.
- Avcı – toplayıcı topluluklara göre üretim verimliliği daha yüksektir.

Endüstri Toplumu

- Toplumsal işbölümü artmış, bazı gruplar yöneticilik ve askerlik gibi konularda uzmanlaşmaya başlamıştır.
- Akrabalık kavramı “geniş akrabalık (kabile)” biçimi alarak toplumsal ilişkilerdeki önemini arttırmıştır.

Endüstri Toplumu

3. *Tarım Toplumları:*

- Toprak temel üretim kaynağı haline gelmiş ve üretim teknolojileri karmaşıklaşmıştır.
- Üretimde insan ve hayvan gücünden yoğun bir biçimde yararlanılmıştır.
- Tarımsal üretim ve destekçi zanaatlar ayrılaşmıştır.

Endüstri Toplumu

- Tarımsal üretimin pazarlandığı ve zanaatların işbölümünün karmaşıklaştığı kasabalar doğmuştur.
- Üretim ve ticaret birbirinden ayrılarak ekonomik sistemin karmaşıklaşması ve formelleşmesi söz konusu olmuştur.
- Mülkiyet önemli bir toplumsal statü kaynağı olmuştur.

Endüstri Toplumu

- Endüstri Toplumları:

R. Aron'a göre 6 temel özelliği vardır:

1. Üretim toplumun niteliğini temelden belirler ve üretim geleneklere göre değil; verim sağlayacak şekilde düzenlenmiştir.
2. Bilim işin örgütlenmesinde temel alınır ve bu sayede kaynaklar olağanüstü şekilde gelişmiştir.
3. İşçi sınıfı yeni bir sınıf biçimi olarak ortaya çıkmıştır

Endüstri Toplumu

4. İşçi ile işverenler arasında açık veya gizli biçimde çatışma ortaya çıkmıştır.
5. Verimlilik artışlarına karşın; ücret düzeylerinin düşüklüğü nedeniyle yaygın yoksulluk kentleşmiştir.
6. Kâr arayışı ve rekabet ekonomik sistemin temeli kabul edilmiştir.

Nasıl tanımlanabilir?

- “endüstriyel üretimin, toplumsal kurumları belirlediği yeni sosyal ilişkiler biçimi”.
- “Üretimin temelde makine teknolojisi ile yapıldığı ve sosyal ilişkilerin bu tür üretim teknolojileri öncülüğünde tanımlandığı toplum biçimidir”.

Endüstri Devrimi

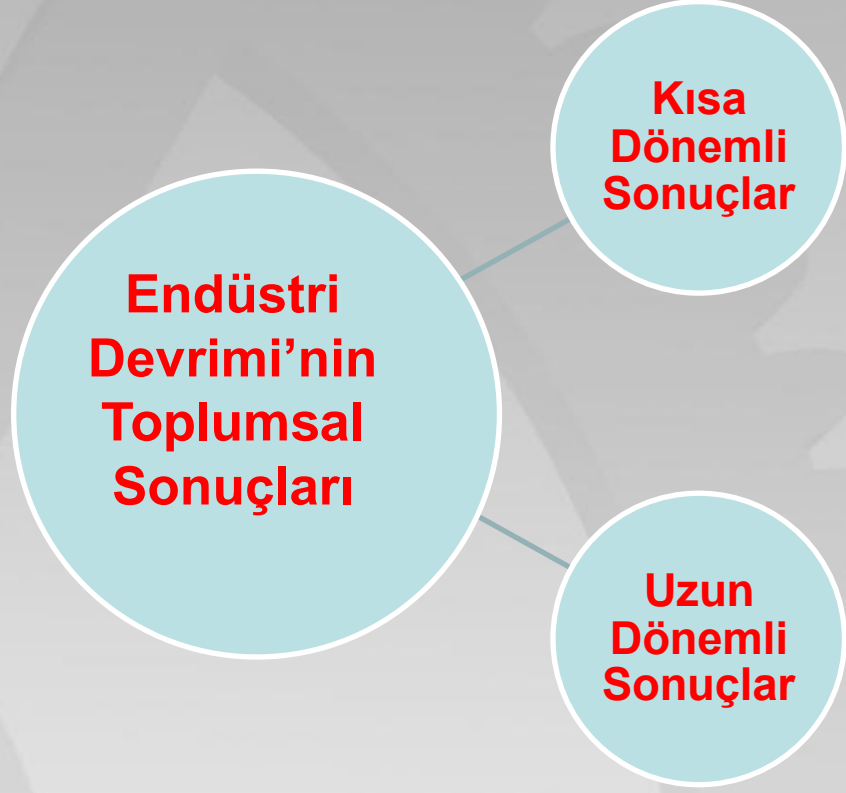

Kısa Dönemli Sonuçlar - 1

- Fabrikanın Doğuşu:

- Buhar makinesi ve ardından gelen gelişmeler, insan emeğinin tek başına gerçekleştiremeyeceği karmaşık makinelerin önemini arttırmıştır.
- Bu makinelerin işler olması için, enerji kaynaklarına yakın olması gerekir.
- Fabrika temelli üretim aynı zamanda daha etkin bir işbölümünü ve çalışanların denetimini kolaylaştırır.
- Küçük ölçekli üretimi ve ev üretiminin sonunu getirmiştir.

Kısa Dönemli Sonuçlar - 2

- İşgücü Talebinin Artışı:

- Büyük ölçekli üretim imkanları, çok sayıda insanın fabrikada çalışabilmesini gerektirmiştir.
- Tarımsal nüfusun "topraktan kopması"na neden olmuştur.
- Kent nüfusunu patlatmıştır (İngiltere'de 1700'lerin ortasında %15; 1840'da %50)
- Kentlerin ani yükselişi, nüfus yoğunluğu, kirlilik, salgın hastalıklar, suç ve yoksulluk oranlarını da yükseltmiştir.
- Akrabalık ve diğer geleneksel dayanışma biçimlerini işlevsizleştirmiştir.

Kısa Dönemli Sonuçlar - 3

- Yeni Toplumsal Sınıflar:
 - Topraktan kopan köylülerin hayat standartları oldukça düşmüştür.
 - Sefalet ücretleri
 - Hanehalkının tümünün çalışması
 - Bu dezavantajların kent kökenli yeni bir toplumsal sınıfa yol açması.

Uzun Dönemli Sonuçlar - 1

- Ekonominin Yapısı ve İşgücü:
 - İmalat endüstrisi, toplam üretimin büyük bir bölümünü oluşturur.
 - Üretim örgütlenmesinde “bürokratik form”un yaygınlaşması
 - Örgütsel işbölümünün ayrışması;
 - a. Sermayedarlar
 - b. Yöneticiler
 - c. Çalışanlar

Uzun Dönemli Sonuçlar - 1

- Çalışan grupları arasında, vasıf ve eğitim düzeyine göre farklılaşma ve örgütsel tanımların bu farklılaşmaya göre yapılması
- Monopol ve oligopol gibi “endüstrilerin tek elde toplanması (konsantrasyonu)” eğiliminin artışı

Uzun Dönemli Sonuçlar - 2

- **Demografi, Aile ve Kadınların Rolündeki Değişimler:**
 - Demografik dönüşüm: Ortalama ömrün ve doğum oranlarının artması
 - Çekirdek aile biçiminin yaygınlaşması
 - Hayat standartlarındaki artış

Uzun Dönemli Sonuçlar - 2

- Ebeveynlerin çocuk gelişimindeki rollerinin yeniden tanımlanması (koruma ve besleme gibi ilkel rollerden sosyalleşme gibi modern rollere geçiş)
- Kadınların yeni ikincil rolleri (endüstriyel istihdam potansiyellerindeki gelişmeye karşılık çekirdek aile içi roller)

Uzun Dönemli Sonuçlar - 3

- İdeolojik ve Politik Dönüşümler:
 - Yeni seküler ideolojilerin doğuşu (liberalizm, sosyalizm ve sosyal demokrasi)
 - Cumhuriyetçilikten kitle demokrasisine geçiş ve seçme hakkının vatandaşlık hakkının bir gereği sayılması
 - Dezavantajları grupların beklentilerine dayanan yeni politik katılım biçimleri (sendikalar)

Uzun Dönemli Sonuçlar - 3

- Sosyal Refah devletin gelişimi ile sosyal güvenlik, sağlık, işsizlik, çocuk yardımı ve en önemlisi kamusal eğitim hakkının geniş kitlelere sağlanması
- Devletin sosyal rolleri üstlenmesi ile birlikte, gündelik hayattaki hakimiyetinin artması
- Sekülerizmin temel yönetim ilkesi olması

Ek Okuma Önerisi

- Torun, İshak (2003), “Endüstri Toplumunun Oluşmasında Etkili olan İktisadi ve Sınai Faktörler”, ***Cumhuriyet Üniversitesi İktisadi ve İdari Bilimler Fakültesi Dergisi***, 4 (1), 181 – 196
- Hobsbawm, Eric (1998), ***Sanayi ve İmparatorluk***, (çev. Ersoy,A.), Ankara: Dost Kitabevi
- Hobsbawm, Eric (2012), ***Devrim Çağı: 1789 – 1848***, (çev. Şener,B.S.), Ankara: Dost Kitabevi